

# 1部男子複(1BD)

1	白川友基 (谷)	衣原優紀 (江)	18
2	吉田隼成 (農)	川瀬大輝 (三)	19
3	前坂本世貴佳宏祐 (江)	山口弥洋琴樹 (北)	20
4	大宮卓巳 (緑)	松守川田拓海磨斗 (音)	21
5	浪城雄斗 (清)	影進山藤海成紘臣聖 (農)	22
6	佐々木一優成太 (柏)	上田陽斗 (江)	23
7	中田慎二 (三)	鈴木木田虎太 (上)	24
8	久野誠達 (芽)	鈴木木本翔梧 (緑)	25
9	廣瀬安恵孝 (江)	榎高勝大皓 (江)	26
10	佐々木太郎太光 (三)	影青山沼皓哉 (清)	27
11	相馬拓康夢太 (農)	高高橋篤史 (池)	28
12	宮崎大悟典 (北)	高三反橋祐貴 (谷)	29
13	坂本隆太 (江)	高橋木祐太地燿 (芽)	30
14	山須田凌耕成暉 (工)	佐藤藤井佑紀 (工)	31
15	久保田和壮基志 (柏)	吉近田潤平 (三)	32
16	磯部雄瑛斗 (緑)	干池藤場田耕永康太郎久拓 (柏)	33
17	高谷真登魁 (谷)	佐々木田祐太輝 (江)	34

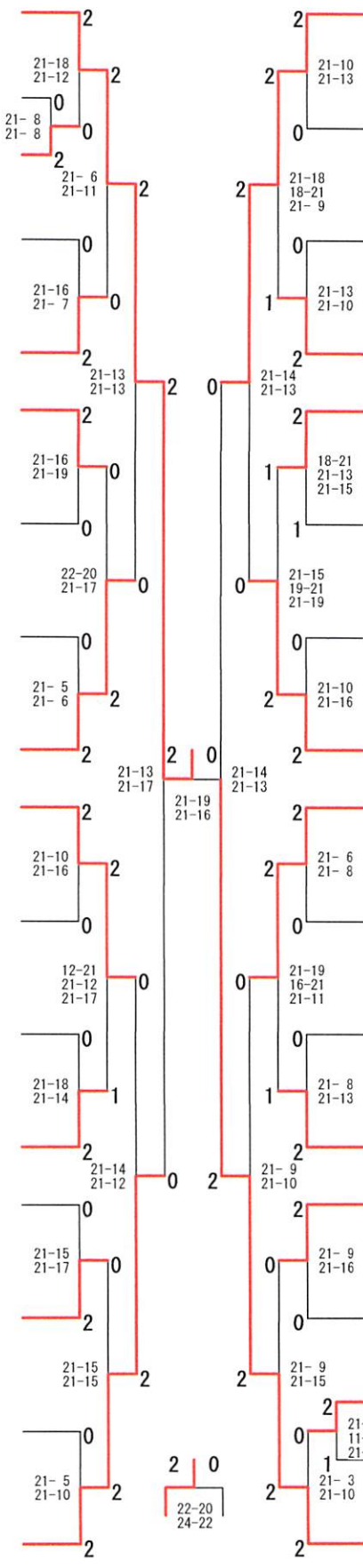

5位～8位 決定戦

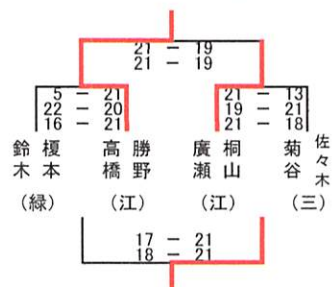

1部男子単(1BS)・ブロック 1

順位	選手名 (所属)	対戦相手	スコア	順位	選手名 (所属)	スコア
1	白川 友基 (谷)	高橋 大河 (江)	2-2	18		
2	長村 尚樹 (江)	平井 邑弥 (工)	21-12 / 21-11 (2) vs 21-9 / 21-8 (2)	19		
3	干場 永久 (柏)	西川 裕貴 (清)	13-21 / 21-19 / 21-18 (1) vs 21-15 / 21-11 (2)	20		
4	中島 柚喜 (緑)	相馬 拓夢 (農)	21-11 / 21-17 (2) vs 21-17 / 21-16 (0)	21		
5	鈴木 虎太 (上)	鈴木 翔梧 (緑)	21-13 / 21-13 (0) vs 21-15 / 21-16 (2)	22		
6	菊谷 光 (三)	久保田 和基 (柏)	21-14 / 21-8 (0) vs 21-18 / 22-20 (2)	23		
7	久野 誠達 (芽)	廣瀬 安孝 (江)	21-11 / 21-18 (0) vs 21-11 / 21-11 (0)	24		
8	山口 弥琴 (北)	佐々木 稜太 (三)	21-13 / 21-10 (0) vs 21-18 / 23-25 / 21-17 (1)	25		
9	桐山 恵太郎 (江)	松井 大典 (北)	21-7 / 21-15 (2) vs 22-20 / 17-21 / 21-10 (0)	26		
10	坂本 隆太 (江)	大宮 卓巳 (緑)	21-16 / 21-12 (2) vs 21-10 / 21-11 (2)	27		
11	進藤 紘聖 (農)	前川 貴宏 (江)	21-18 / 19-21 / 21-18 (0) vs 21-10 / 21-14 (0)	28		
12	三反崎 祐太 (谷)	高橋 大地 (芽)	21-6 / 21-11 (1) vs 21-18 / 16-21 / 21-13 (0)	29		
13	須田 耕成 (工)	北原 卓実 (江)	21-19 / 21-10 (0) vs 25-23 / 21-16 (1)	30		
14	笹浪 雄斗 (清)	吉田 潤平 (三)	21-11 / 21-8 (1) vs 21-9 / 21-7 (0)	31		
15	川瀬 大輝 (三)	鈴木 世成 (農)	21-7 / 17-21 / 21-9 (2) vs 21-10 / 21-14 (2)	32		
16	多田 壮志 (柏)	高橋 祐貴 (谷)	21-8 / 21-9 (2) vs 21-7 / 21-7 (2)	33		

1部男子単(1BS)・ブロック 2

34	小川涼真(谷)	2	21-9 21-12	2	2	山崎凌弥(江)	50
35	坂本佳祐(江)	0	21-7 21-11	2	2	田中大夢(三)	51
36	磯部瑛(緑)	0	21-15 21-9	0	0	福地雄斗(緑)	52
37	山方庸平(清)	2	21-9 21-14	2	0	森康太(農)	53
38	衣原優紀(江)	2	21-17 21-13	2	2	佐々木優太(柏)	54
39	目加田樹(三)	0	21-14 21-17	0	0	上田陽斗(江)	55
40	武智洋樹(北)	0	21-19 21-15	0	2	宮崎悟(北)	56
41	中田駿(上)	2	21-10 21-7	2	1	高谷真登(谷)	57
42	佐々木一成(柏)	2	18-21 21-16 21-16	2	2	榎本翔(緑)	58
43	松川拓磨(音)	1	21-18 18-21 21-13	0	0	土田勇斗(工)	59
44	濱尚暉(工)	0	21-7 21-14	1	0	下尾悠河(江)	60
45	影山成臣(農)	2	23-21 21-16	0	2	吉田隼(農)	61
46	高橋魁(谷)	2	21-10 21-10	1	0	鈴木耀(芽)	62
47	松永健太郎(芽)	0	22-20 10-21 21-17	2	2	池田康拓(柏)	63
48	田中慎二(三)	0	21-7 21-8	2	2	近藤匡将(谷)	64
49	勝野皓貴(江)	2		2	2	佐々木祐太(江)	65



### 5位～8位 決定戦

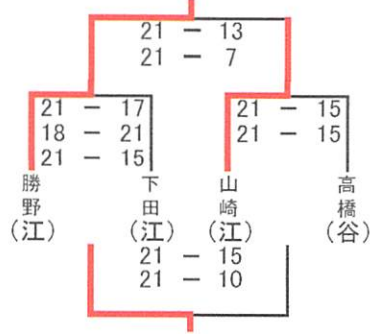

### シードポイント決定戦1

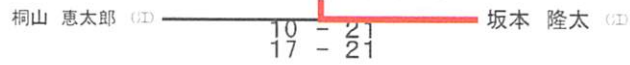

### シードポイント決定戦2

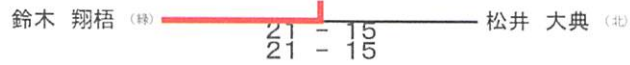

### シードポイント決定戦3

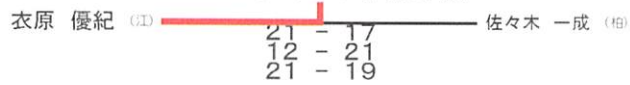

### シードポイント決定戦4







# 1部女子単(1GS)

1 齋藤江里(柏)	2	2	廣尾真子(江)	22
2 太田このみ(南)	10 1	2 0	伊藤志衣菜(北)	23
3 古川絢音(三)	2	26	池田萌(三)	24
4 細口夢花(農)	0	2	田中里歩(谷)	25
5 岩崎美春(本)	11	0	関根佑衣(農)	26
6 菅原美咲(江)	2	34	光川瑠乃(三)	27
7 守山姫華(谷)	12 2	2 0	村中絢(谷)	28
8 吉川さくら(緑)	2	27	長谷川夏(南)	29
9 工藤彩(北)	0	0	江ノ上忍(緑)	30
10 奥秋真琴(三)	3 2	0 13	伊藤遼(柏)	31
11 相川理咲(南)	2	38	田中紀恵(柏)	32
12 黨崎結衣子(三)	2	41	大友里那(北)	33
13 植野由衣(清)	14 4	2 0	島田優果(農)	34
14 原美沙希(南)	2	28	松岡美香(三)	35
15 島尻麻衣(江)	0	15	野澤恵莉奈(南)	36
16 牧野碧衣(柏)	2	35	齊藤凧(江)	37
17 小林真帆(北)	1	16	橋本奈々(三)	38
18 酒井風花(柏)	2	29	幅口亜紀(柏)	39
19 加藤麻衣(江)	2	0	齋藤香菜(緑)	40
20 府川璃虹(農)	5 1	0 17	六日市萌(谷)	41
21 上田紗月(谷)	2	40		



5位～8位 決定戦

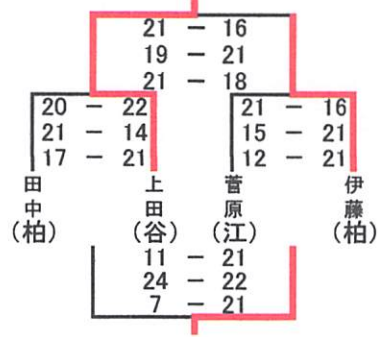

シード順位決定戦

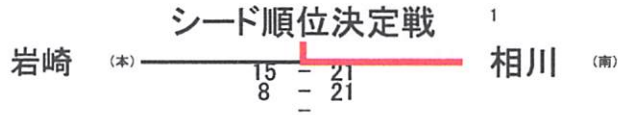

シード順位決定戦

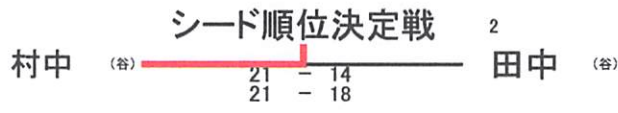

シード順位決定戦

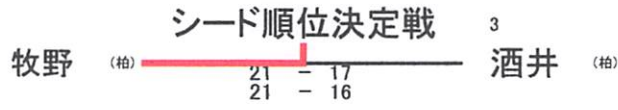

シード順位決定戦

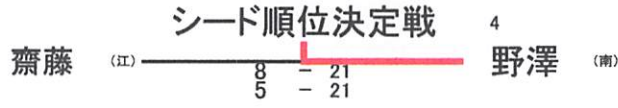



2部男子単(2BS)・ブロック 1

1	五十嵐 大 樹 ( 柏 )	2	小 竹 諒 汰 ( 士 )	21
2	新 井 幹 英 ( 樹 )	0	曲 田 陸 久 ( 緑 )	22
3	下 村 瑞 稀 ( 音 )	1	小 川 良 太 ( 樹 )	23
4	西 達 哉 ( 工 )	0	影 山 皓 哉 ( 清 )	24
5	佐 藤 悠 人 ( 三 )	2	高 橋 誠 矢 ( 北 )	25
6	花 田 竜 玖 ( 工 )	2	葛 西 京 平 ( 鹿 )	26
7	小 野 遥 輝 ( 士 )	1	大 宮 祐 樹 ( 音 )	27
8	白 須 大 暉 ( 音 )	2	水 谷 佑 哉 ( 清 )	28
9	米 澤 力 ( 鹿 )	0	有 山 隆 太 郎 ( 芽 )	29
10	宮 城 創 ( 清 )	2	天 野 夏 似 ( 工 )	30
11	佐 藤 柚 稀 ( 足 )	0	枋 木 拓 海 ( 広 )	31
12	田 口 諒 ( 音 )	0	大 越 栄 佑 ( 樹 )	32
13	井 上 洸 輝 ( 清 )	2	渡 辺 流 雅 ( 芽 )	33
14	福 島 光 紀 ( 樹 )	0	坂 本 匠 ( 工 )	34
15	青 砥 玲 弥 ( 鹿 )	0	守 田 海 斗 ( 音 )	35
16	佐 藤 佑 紀 ( 工 )	0	酒 井 峻 汰 ( 工 )	36
17	大 町 比 一 夕 龍 馬 ( 樹 )	1	松 井 優 斗 ( 士 )	37
18	太 田 虎 毅 ( 北 )	2	小 野 雄 太 ( 清 )	38
19	山 本 稀 一 ( 上 )	0	佐 藤 優 希 ( 本 )	39
20	海 老 澤 貴 浩 ( 芽 )	2	中 村 祐 介 ( 鹿 )	40



2部男子単(2BS)・ブロック決勝

1 守 田 海 斗 (音)

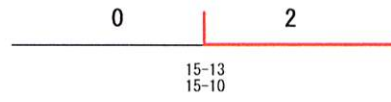

青 沼 一 樹 (清)

2





## 2部女子単(2GS)

1 安 達 優(広)	0	2	高 橋 優 瞳(清)	25
2 西 嶋 夏 希(芽)	17	2	道 見 優 花(鹿)	26
3 余 西 涼 子(音)	1	2	土 本 愛 佳(池)	27
4 成 田 友 美(本)	2	2	高 木 実 圭 子(芽)	28
5 坂 本 美 緒(南)	2	2	斉 藤 あ ず さ(北)	29
6 内 海 里 菜(芽)	0	18	山 本 唯 以(柏)	30
7 播 磨 菜 々 穂(鹿)	1	41	上 田 亜 友 美(樹)	31
8 日 光 純 菜(樹)	2	19	千 葉 奈 繪(南)	32
9 亀 田 美 琴(芽)	3	0	柴 田 莉 乃(三)	33
10 梶 夕 貴(緑)	2	34	川 西 来 美(芽)	34
11 酒 井 真 璃 奈(音)	4	0	吉 田 菜 摘(広)	35
12 柳 田 滯 那(池)	2	20	杉 山 夏 乃(音)	36
13 高 橋 七 虹(三)	2	45	太 田 菜 摘(士)	37
14 嘉 山 あ み(広)	2	21	佐 藤 里 緒(音)	38
15 立 浪 ひ かる(緑)	5	0	古 川 実 紅(芽)	39
16 井 出 琴 心(鹿)	0	35	大 矢 愛 実(北)	40
17 小 山 春 音(芽)	6	2	田 村 未 路(広)	41
18 金 山 琴 音(南)	0	22	池 添 千 秋(緑)	42
19 今 野 兆 藍(北)	1	42	八 重 椋 琉 菜(音)	43
20 田 村 美 玖(本)	23	0	松 本 菜 月(芽)	44
21 鈴 木 彩 夏(樹)	7	2	遠 藤 な つ み(鹿)	45
22 斉 藤 な な(音)	0	36	深 野 光 希(芽)	46
23 速 水 雅 子(池)	2	2	工 藤 成 美(池)	47
24 鳥 本 桃 華(芽)	8	2	山 西 麻 由 稀(本)	48